

# KOMATSU®

## EXCAVADORA HIDRÁULICA

### PC500LC-10M0

#### POTENCIA

Bruta: 270 kW 362 hp @ 1.900 r. p. m.

Neta: 269 kW 360 hp @ 1.900 r. p. m.

#### PESO OPERATIVO

49.400 - 51.300 kg

#### CAPACIDAD DEL BALDE

2,50 - 4,00 m<sup>3</sup>



ORIGEN JAPÓN / KLTD

Las fotos pueden incluir equipamiento opcional.

# PC500LC-10M0 VISTA GENERAL

El mayor rendimiento y eficiencia de su clase

POTENCIA  
NETA  
MOTOR  
360 hp



\*La foto puede incluir equipamiento opcional.

### »Bajo consumo de combustible

- Reducción de un 11% en el consumo de combustible (Comparado con la PC450-8).
- Sistema de control avanzado que ajusta la velocidad del motor según la demanda hidráulica.
- Sistema de embrague viscoso para el ventilador.
- Reducción de las pérdidas en las tuberías hidráulicas.

### »Mayor productividad

- Mayor capacidad del balde.
- Gran potencia de excavación.

### »Durabilidad y confiabilidad

- Equipo de trabajo para aplicaciones severas.
- Nuevo tren de rodaje de mayor tamaño.
- Bastidor principal y corona de giro para trabajo pesado.
- Confiabilidad del motor mejorada.

### »Menor costo de mantenimiento

- Menos tiempo de mantenimiento gracias a nuevas funciones.
- Sistema de detección para evitar fallas en los componentes principales.
- Mayor visibilidad de la información de mantenimiento en la pantalla del monitor.

### »Seguridad y comodidad

- Cabina amplia y cómoda.
- Cámara trasera (Opcional).

### »Tecnologías de información y comunicación (ICT) y KOMTRAX

- Gran monitor con pantalla de cristal líquido (LCD) de alta resolución y multilingüe.
- Sistema de monitoreo de la gestión del equipo.
- KOMTRAX.



\*La foto puede incluir equipamiento opcional.



# MENOR CONSUMO DE COMBUSTIBLE

## NUEVAS TECNOLOGÍAS DE MOTORES KOMATSU

### »Tecnología de bajo consumo de combustible

»Gestión del motor mejorada.

»El ajuste de la velocidad variable del motor, la bomba hidráulica y un embrague de ventilador viscoso, garantizan mayor eficacia y precisión. Komatsu, mediante el desarrollo y la producción de componentes principales de forma interna, ha logrado grandes avances en la tecnología, lo que le permite proporcionar altos niveles de rendimiento y eficiencia.

CONSUMO DE COMBUSTIBLE  
REDUCCIÓN DE UN **11%**  
VERSUS PC450-8

En base al patrón de trabajo típico recopilado a través de KOMTRAX. Esta información del consumo de combustible es el resultado de la comparación del valor medido real utilizando el equipo prototipo.

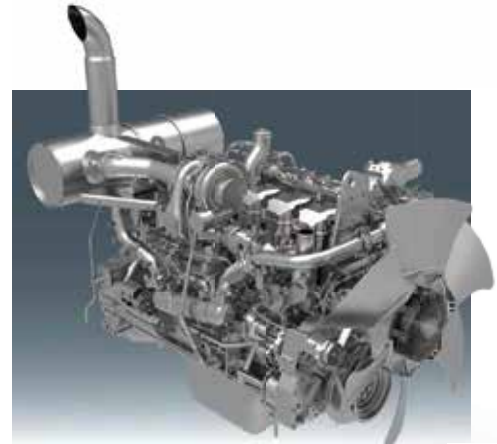

El motor Komatsu SAA6D125E-5 cumple norma de emisiones etapa 3A de la UE equivalente.

### »Eficiencia mejorada en la combustión del motor

»Por medio de la optimización del control de inyección de combustible, se mejora la eficiencia de combustión del motor. Esta tecnología logra ambos objetivos, gran potencia de salida y bajo consumo de combustible.

### »Reducción de la pérdida de presión hidráulica

»La forma interna de las válvulas de control, el diámetro de la tubería y la forma de los acoples se ha revisado exhaustivamente. Con esta mejora, la pérdida hidráulica se reduce a un nivel más bajo, lo que contribuye a un bajo consumo de combustible.

### »Reducción en la velocidad y potencia para el giro del ventilador

»Incluye un sistema de embrague viscoso para el ventilador de velocidad variable, junto a un mayor diámetro del ventilador logran una mayor eficiencia para reducir los requerimientos de potencia del motor, cuando el funcionamiento es a bajas temperaturas.



### »Control de ajuste mejorado entre velocidad de motor y demanda de bomba hidráulica

»La bomba hidráulica de mayor capacidad entrega un alto caudal a bajas revoluciones del motor. Además y gracias al ajuste óptimo entre motor y bomba, permite un alto desempeño con bajo esfuerzo. Gracias a esta tecnología se logra gran productividad junto a un bajo consumo de combustible.

### »Asistencia para ahorrar combustible

#### »Indicador ECO

»La excavadora está equipada con un indicador ECO, ubicado en el lado derecho del monitor a color multifunción e indica cuando la operación está en modo de ahorro de energía y respeta el medio ambiente. De esta forma, permite tener un consumo eficiente de combustible a la vez que reduce las emisiones de CO<sub>2</sub>, cuando el indicador se encuentra en el rango verde.

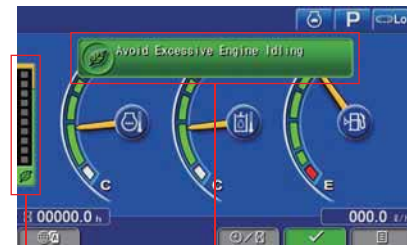

Indicador ECO

Precaución de exceso de ralentí

#### »Precaución de exceso de ralentí

»Para evitar el consumo innecesario de combustible, se muestra una advertencia de ralentí en el monitor si el motor permanece en este estado durante 5 minutos o más.

#### »Función de detención automática de ralentí

»Cuando el motor ha estado en ralentí durante un cierto tiempo, el motor se detiene automáticamente para reducir el consumo innecesario de combustible y las emisiones de gases de escape. El tiempo restante para el apagado del motor se puede programar fácilmente.

## »Modos de trabajo para aumentar el ahorro de combustible

### »Basta con seleccionar el modo de trabajo adecuado según el tipo de aplicación

»En el modo P el objetivo es alcanzar una GRAN PRODUCCIÓN y el modo E es para lograr un BAJO CONSUMO DE COMBUSTIBLE. El modo E permite un amplio rango de ajustes (desde E0 a E3) para adaptarse a las necesidades del cliente.

»Komatsu ajustó cada modo de trabajo con precisión, asegurando un alto rendimiento y una gran facilidad de uso. Con solo seleccionar el modo de trabajo, proporciona el mejor rendimiento en aplicaciones exigentes.

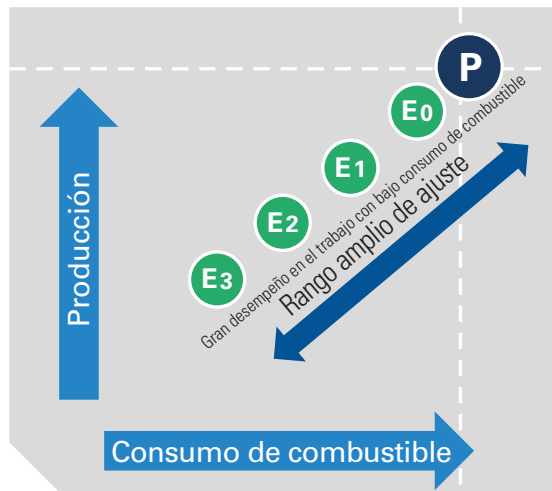

#### P (Modo de potencia):

Producción máxima.  
Tiempo de ciclo rápido.

#### E (Modo de ahorro):

Mejor consumo de combustible.



### »Fácil selección del modo E

»Los modos E0 a E3 se pueden seleccionar fácilmente en el monitor.

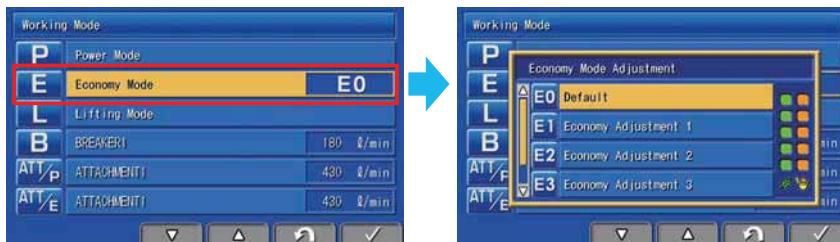

»Además de los modos mencionados anteriormente, también existen los siguientes modos. Seleccione el modo apropiado para la aplicación.

Modo de trabajo	Aplicación	Ventajas
L	Modo de elevación	<ul style="list-style-type: none"> <li>• Velocidad del aditamento adecuada.</li> <li>• La capacidad de elevación se incrementa en un 7% al elevar la presión hidráulica.</li> </ul>
B	Modo martillo	<ul style="list-style-type: none"> <li>• Óptimas r. p. m. del motor, caudal hidráulico.</li> </ul>
ATT/P	Aditamento Modo de potencia	<ul style="list-style-type: none"> <li>• Óptimas r. p. m. del motor, caudal hidráulico, 2 vías.</li> <li>• Modo de potencia.</li> </ul>
ATT/E	Aditamento Modo de ahorro	<ul style="list-style-type: none"> <li>• Óptimas r. p. m. del motor, caudal hidráulico, 2 vías.</li> <li>• Modo de ahorro.</li> </ul>

## »Dos modos de ajuste para el aguilón

»El modo suave proporciona una operación sencilla para cargar las rocas dinamitadas o para la operación de raspado. Cuando es necesaria la fuerza de excavación máxima, cambia a modo de potencia para lograr que el trabajo de excavación sea más efectivo.

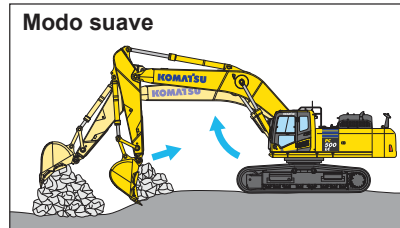

El aguilón flota hacia arriba y reduce la elevación de la parte delantera del equipo. Esto facilita la recolección de las rocas dinamitadas y las operaciones de raspado.

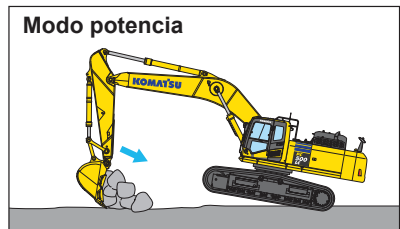

La fuerza de empuje del aguilón se incrementa y mejora la operación de excavación de zanjas y cajones en terreno duro.

## »Operación de carga fluida

»Dos mangueras de retorno mejoran el desempeño hidráulico. En la función de extensión del brazo, una parte del aceite se devuelve directamente al tanque, lo que proporciona una operación suave.



# MAYOR PRODUCTIVIDAD



\*La foto puede incluir equipamiento opcional.

## »Aumento de la productividad

»Mayor eficiencia (en [t/l]) gracias a un balde de mayor capacidad junto con un mejor rendimiento hidráulico, lo cual mejora la productividad y rentabilidad.

EFICIENCIA DEL COMBUSTIBLE (t/l)

**AUMENTO DE 21%**

VERSUS PC450-8  
MODO P (GIRO DE 90° Y CARGA EN EL CAMIÓN)

## »Balde de gran capacidad

»Capacidades de balde hasta los 3,10 m<sup>3</sup> para cubrir distintas aplicaciones.

CAPACIDAD DEL BALDE

**2,50 m<sup>3</sup>**

Y

**3,10 m<sup>3</sup>**

(Densidad permitida del material: 1,8 t/m<sup>3</sup>)

(Densidad permitida del material: 1,5 t/m<sup>3</sup>)

AGUILÓN DE 7.060 mm Y BRAZO DE 3.380 mm

## »Balde HD de 2,50 m<sup>3</sup> y balde GP de 3,10 m<sup>3</sup>

»Por medio de la optimización de la forma del borde lateral, se incrementa la fuerza de penetración.





### »Gran potencia de excavación

»La excavación en modo P es más poderosa gracias a un mejor control hidráulico. Cuando requiera aún más potencia, podrá lograrla a través de la función de máxima potencia en un toque (Power Max) (Ver en el siguiente artículo) y así realizar excavaciones más severas. Aumento de potencia para lograr mayor rendimiento.

POTENCIA DEL MOTOR  
(269 KW ← 257 KW)  
(COMPARADO CON LA PC450-8)

5% más

FUERZA DE EXCAVACIÓN  
DEL BALDE (303 kN ← 277 kN)  
(COMPARADO CON LA PC450-8)

9% más

### »Función de máxima potencia en un toque (Power Max)

»La fuerza de excavación aumenta durante 8,5 segundos cuando se pulsa el interruptor de control izquierdo, que se denomina interruptor de máxima potencia de torque (Power Max).



(Power Max)

FUERZA MÁXIMA DE EMPUJE  
DEL BRAZO (ISO 6015)  
(235 kN [24,0 t] ← 219 kN [22,3 t])  
(CON LA FUNCIÓN DE MÁXIMA POTENCIA)

7% más

FUERZA MÁXIMA DE EMPUJE  
DEL BRAZO (ISO 6015)  
(303 kN [30,9 t] ← 283 kN [28,9 t])  
(CON LA FUNCIÓN DE MÁXIMA POTENCIA)

7% más

»Medido con la función de máxima potencia, brazo de 3.380 mm y norma ISO 6015.



\*La foto puede incluir equipamiento opcional.

# I DURABILIDAD Y CONFIABILIDAD

## »Durabilidad sobresaliente para excavadoras de 50 toneladas

»Toda la estructura de la PC500LC-10M0 está completamente renovada para un mejor desempeño en los lugares de trabajo más severos. Se ha incrementado considerablemente la durabilidad y la confiabilidad.



\*La foto puede incluir equipamiento opcional.

## »Nuevo equipo de trabajo reforzado con excelente durabilidad y confiabilidad

»El nuevo equipo de trabajo es aún más resistente para poder adaptarse a un balde de mayor tamaño. Más apropiado para condiciones de trabajo exigentes. El equipo de trabajo diseñado con la última tecnología, logra gran durabilidad y confiabilidad con un gran rendimiento.

## »Moldeado optimizado de las piezas fundidas

»Se optimizó el moldeado de las piezas fundidas que están expuestas a grandes cargas, para otorgar mayor durabilidad y confiabilidad.

## »Aguilón y brazo más anchos

»Se aumentó la rigidez, debido al incremento del tamaño del equipo de trabajo. El equipo de trabajo desarrollado con tecnología de punta es la que mejor resiste pandeos y flexiones.

\* No es intercambiable con la PC450-8, debido al aumento del ancho del equipo de trabajo.

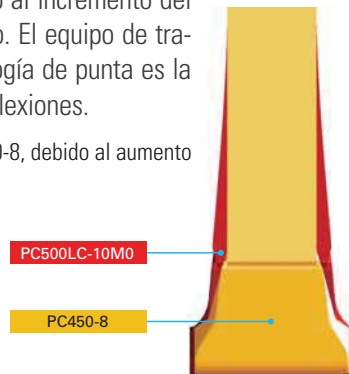

## »Nuevo tren de rodado más robusto

»El nuevo tren de rodado de mayor tamaño viene integrado como estándar. Durabilidad y confiabilidad drásticamente superior gracias al aumento del tamaño de sus componentes.







\*La foto puede incluir equipamiento opcional.

### »Mayor confiabilidad del motor

»El nuevo turbo enfriado por agua junto al nuevo material de recubrimiento de los inyectores permiten aumentar la confiabilidad de la unidad motriz.

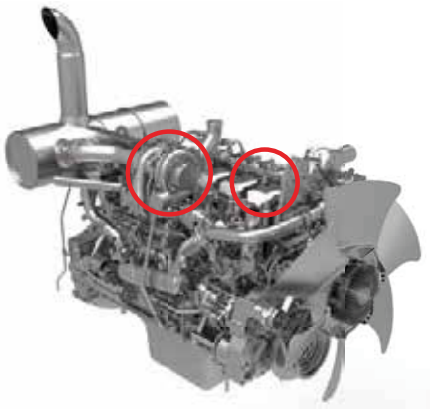

### »Sello espejo con O-ring

»El método de sello de las mangueras hidráulicas se ha modificado del sello cónico tradicional a un sello de O-ring que le proporciona un rendimiento del sellado mejorado.

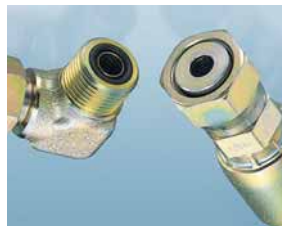

### »Anillos protectores de metal

»Unos anillos protectores de metal protegen todos los cilindros hidráulicos y mejoran la confiabilidad.

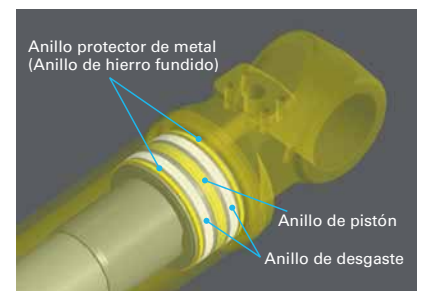

### »Prefiltro de combustible

(Con separador de agua)

»Elimina el agua y los contaminantes del combustible para mejorar la confiabilidad del sistema de combustible.



### »Conectores sellados

»Los conectores sellados sellan herméticamente y son más confiables.

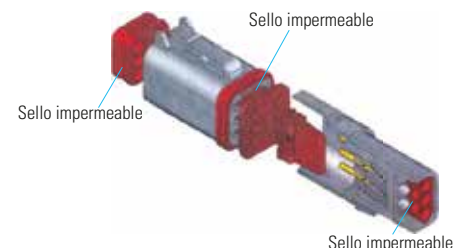

# **I MENOR COSTO DE MANTENIMIENTO**

»El mantenimiento también es parte del costo operativo  
»Komatsu busca reducir el tiempo y los costos de mantenimiento

»Filtros centralizados

»Es fácil acceder a todos los filtros. Todos los cartuchos de filtro están ubicados en la sala de bombas. Esto puede reducir el tiempo de los mantenimientos periódicos.



**»Facilidad para limpiar la unidad de enfriamiento**

»Se ha mejorado la facilidad para la limpieza de la unidad de enfriamiento. Esta función es eficaz en faenas donde hay mucho polvo en suspensión.

- Mejora la limpieza del núcleo al permitir la apertura de la cubierta lateral del capó del motor
- El enfriador de aceite pasa de tener 3 piezas a solo una (Para eliminar el espacio donde se acumulaba el polvo).



**»Facilidad para tomar las muestras de aceite (Opcional)**

»Se añaden puertos de toma de muestra de aceite de fácil acceso. Es importante obtener una muestra que esté agitada correctamente. El uso de este equipo ayudará a realizar un análisis preciso.



**»Correa del ventilador con tensión automática**

»La tensión de la correa para el ventilador de enfriamiento, el compresor y el alternador se ajustan automáticamente.

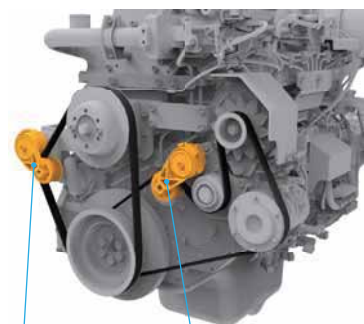

Tensión automática para la correa del ventilador

Tensión automática para la correa del ventilador del compresor

**»Facilidad para el manejo del intervalo de mantenimiento**

»El monitor indica cuando se debe cambiar el aceite y los filtros en la pantalla LCD



**»Facilidad para saber el tiempo de mantenimiento al utilizar el martillo**

»Además de las funciones mencionadas anteriormente, el sistema monitorea el tiempo de uso del martillo. Dado que el tiempo de reemplazo variará según el tiempo de uso que tenga el martillo, el monitor puede notificar cuando sea el tiempo de reemplazo óptimo.

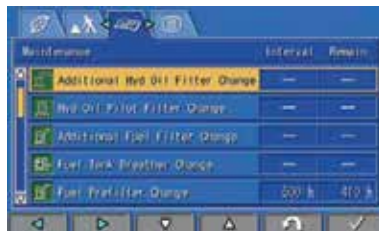

**»Sensor de obstrucción de la línea del martillo (Opcional)**

**»Interruptor de desconexión de la batería**

»El interruptor de desconexión de batería permite al técnico desconectar el suministro de energía y bloquearlo mientras realiza el mantenimiento del equipo. También disminuye la descarga de la máquina si permanece inactiva durante un largo periodo.

»La luz del sistema operativo indica el momento en que se debe desconectar el interruptor para evitar fallas en el controlador.



**»Prefiltro para áreas polvorientas**

»Incluso en lugares polvorientos, al instalar el prefiltro junto al filtro de aire principal, la frecuencia de limpieza del filtro de aire se reducirá.

**»Otras funciones**

- Facilidad para comprobar el nivel de aceite hidráulico.
- Bomba de cebado eléctrica (Opcional).
- Detección de la presión de paso de aire.

**»Detección de anomalías en el circuito hidráulico**

**»Sensor de obstrucción para el aceite hidráulico como especificación estándar**

»Cuando se obstruye el filtro de aceite hidráulico, aparece el mensaje de precaución en el monitor para notificar que se debe cambiar el filtro. Es posible reducir los costos de reparación causados por imprevistos.



Mensaje de precaución de obstrucción del filtro de aceite hidráulico



# SEGURIDAD Y COMODIDAD



## »Garantizar la comodidad del operador, contribuye a aumentar la seguridad y la productividad

### »Amplia cabina de nuevo diseño

»La cabina de nuevo diseño, amplia y espaciosa, incluye asiento con respaldo reclinable. La altura del asiento y la inclinación longitudinal se pueden ajustar fácilmente con la palanca de accionamiento. Se puede ajustar la postura operacional apropiada del apoyabrazos junto con la consola. Al reclinarse el asiento, se podrá ajustar en una posición totalmente plana con el reposacabezas instalado.

### »Nuevo apoyabrazos ajustable sin herramientas

»La altura del apoyabrazos se puede ajustar de manera fácil y rápida sin utilizar herramientas.



### »Cabina presurizada

»El interior de la cabina está presurizado para minimizar la entrada de polvo desde el exterior, lo que mantiene la cabina limpia.

### »Cabina silenciosa

»Cuenta con un bajo nivel de ruido, lo que permite que se pueda operar sin estrés. El ruido ambiente también se reduce, disminuyendo el estrés de los trabajadores que se encuentran alrededor.

### »Bajo nivel de vibración gracias a la cabina montada sobre amortiguadores

»Los amortiguadores de la cabina junto con la cubierta de alta rigidez, reducen la vibración en el asiento del operador.

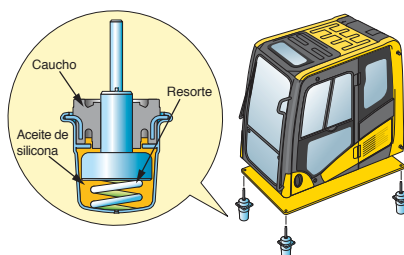

### »Asiento con suspensión

»El asiento con suspensión y función de ajuste de peso viene como equipamiento estándar. Este asiento ayuda a disminuir la fatiga, incluso al operar durante periodos prolongados.

### »Aire acondicionado automático (A/C)

»Se ajusta automáticamente a una temperatura cómoda para la estación del año, incluso en áreas muy cálidas o frías.

### »Persiana parasol

»Incluye una persiana enrollable que bloquea la luz solar intensa. Reduce el efecto de la luz solar a cualquier hora del día.



**»Función de accionamiento automático de la palanca de bloqueo**

»Si la palanca del equipo de trabajo no se encuentra en posición neutral cuando se libere la palanca de bloqueo, el equipo se detendrá automáticamente. El estado de detención se muestra en la pantalla del monitor.



**»Palanca de bloqueo**

»Bloquea la presión hidráulica para evitar un movimiento involuntario. La función de arranque en neutral permite que el equipo solo se pueda arrancar si está en posición de bloqueo.



**»Interruptor de apagado secundario del motor**

»Se incorpora un interruptor de detención del motor para uso en caso de emergencia.



**»Indicador de precaución del cinturón de seguridad**



**»Pasamanos para evitar caídas accidentales**



**»Escalones dentados de gran tamaño**



**»Cámara trasera (Opcional)**

»El operador tiene contacto visual de lo que ocurre en la parte trasera del equipo, otorgándole mayor seguridad operacional.



Imagen de la vista posterior en el monitor

**»Protecciones del ventilador**

»Las protecciones del ventilador se ubican alrededor del accionamiento de este para impedir lesiones producto de las aspas del ventilador.

**»Separador del compartimiento del motor/bombas**

»El separador del compartimiento del motor/bombas evita que el aceite salpique en el motor si se rompe una manguera hidráulica.



**Otras características que agregan valor**

- »Suministro de energía de 12 V.
- »Compartimiento para el manual.
- »Caja térmica.
- »Caja para equipaje.





# ICT Y KOMTRAX

## AMPLIO MONITOR LCD DE ALTA RESOLUCIÓN



### »Amplio monitor con pantalla de cristal líquido (LCD) de alta resolución y multilingüe

»Un amplio monitor LCD a color de alta resolución y fácil de usar permite un trabajo seguro, preciso y sin problemas. Incorpora interruptores simples y fáciles de operar. Las teclas de función facilitan las operaciones multipropósito.

»Puede mostrar datos en 15 idiomas para brindar asistencia global a los operadores de todo el mundo.

#### Indicadores

- |   |                                       |
|---|---------------------------------------|
| 1 Desacelerador automático.                             | 6 Medidor del nivel de combustible.   |
| 2 Modo de trabajo.                                      | 7 Indicador ECO.                      |
| 3 Velocidad de traslado.                                | 8 Medidor del consumo de combustible. |
| 4 Indicador de nivel de temperatura del agua del motor. | 9 Menú de interruptores de función.   |
| 5 Medidor de temperatura del aceite hidráulico.         | 10 Selección de idioma.               |

#### Interruptores de operación básica

- |                                 |                             |
|---------------------------------|-----------------------------|
| 1 Desacelerador automático.     | 4 Cancelación del zumbador. |
| 2 Selector del modo de trabajo. | 5 Limpiaparabrisas.         |
| 3 Selector de desplazamiento.   | 6 Líquido limpiaparabrisas. |

### »El mejor apoyo para lograr una operación eficiente

»La pantalla principal muestra consejos para promover las operaciones de ahorro de energía según sea necesario. El operador puede utilizar el menú guía ECO para comprobar los registros de las operaciones, los registros de la guía ECO, los registros de consumo promedio de combustible, entre otros.



Guía ECO

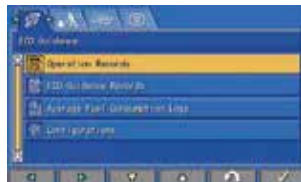

Menú de la guía ECO



Registros de la guía ECO



Registros de operación



Registros de consumo promedio de combustible

### »Selección simplificada de idiomas e incorporación de nuevos idiomas

»El monitor se puede visualizar hasta en 15 idiomas, incluidos los añadidos recientemente y se pueden seleccionar con gran facilidad.

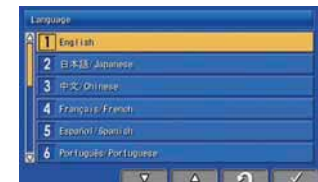

### »Sistema de monitoreo y gestión del equipo

#### »Función del monitor

»El controlador monitorea el nivel de aceite del motor, la temperatura del refrigerante, la carga de la batería, la obstrucción del filtro de aire, entre otros. Si encuentra alguna anomalía, se mostrará en la pantalla LCD.

#### »Función de mantenimiento

»Cuando se van a cumplir los intervalos de reemplazo, el monitor informa el período de reemplazo del aceite y los filtros en la pantalla LCD.

#### »Función de memoria de información de fallas

»El monitor almacena las anomalías para una localización y solución de fallas efectiva.



# ESPECIFICACIONES ESPECIALES

## »Especificación del aditamento

»La PC500LC-10M0 viene equipada para instalar un martillo o una trituradora. El caudal hidráulico se puede regular ajustando el modo martillo en el panel de control para operaciones de ruptura.



Filtro piloto



Filtro en línea



Válvula de detención



Filtro adicional para el martillo con sensor de obstrucción



Acumulador



## »Especificación SE (Opcional)

»Aumento de la productividad gracias al nuevo aguilón SE y a los baldes de gran capacidad. Esto incrementa la eficiencia al cargar un camión tolva en menos pases de carga.

CAPACIDAD DEL BALDE PARA BRAZO SE 2,4 M

**Balde HD 3,50 m<sup>3</sup>** Balde GP 4,00 m<sup>3</sup>

Densidad permitida del material: 1,8 t/m<sup>3</sup>

Densidad permitida del material: 1,5 t/m<sup>3</sup>

CAPACIDAD DEL BALDE PARA BRAZO SE 2,9 M

**Balde HD 3,00 m<sup>3</sup>** Balde GP 3,70 m<sup>3</sup>

Densidad permitida del material: 1,8 t/m<sup>3</sup>

Densidad permitida del material: 1,5 t/m<sup>3</sup>

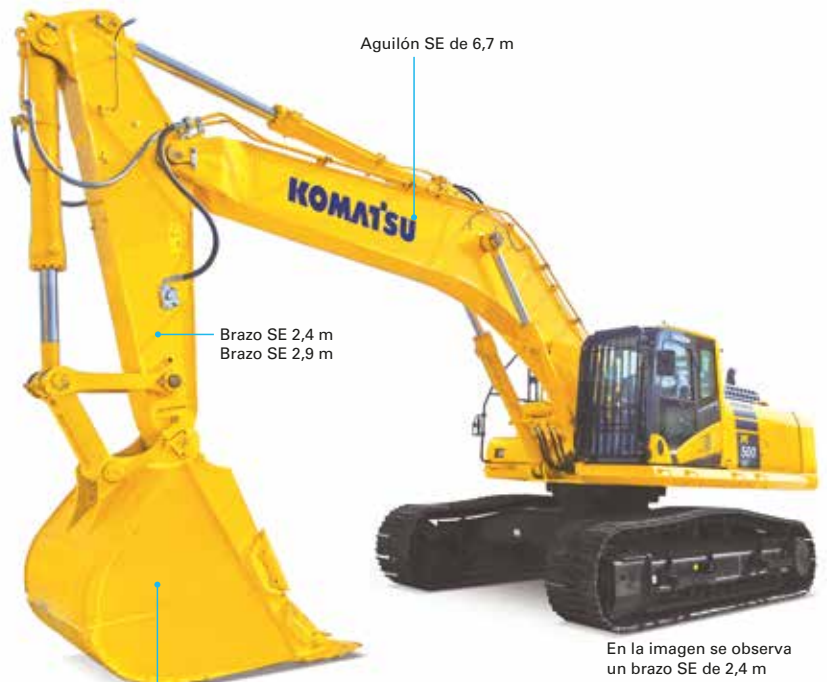

Aguilón SE de 6,7 m

Brazo SE 2,4 m  
Brazo SE 2,9 m

Balde de gran capacidad

En la imagen se observa un brazo SE de 2,4 m

# I OPCIONES

Protección delantera de la cabina nivel 1 (ISO 10262)



Protección delantera de la cabina nivel 2 (ISO 10262)



Cubierta de protección OPG Nivel 2 (ISO 10262)



Luces delanteras adicionales  
Visera para la lluvia



Pasamanos adicional



Zapata de garra doble



Bomba de reabastecimiento

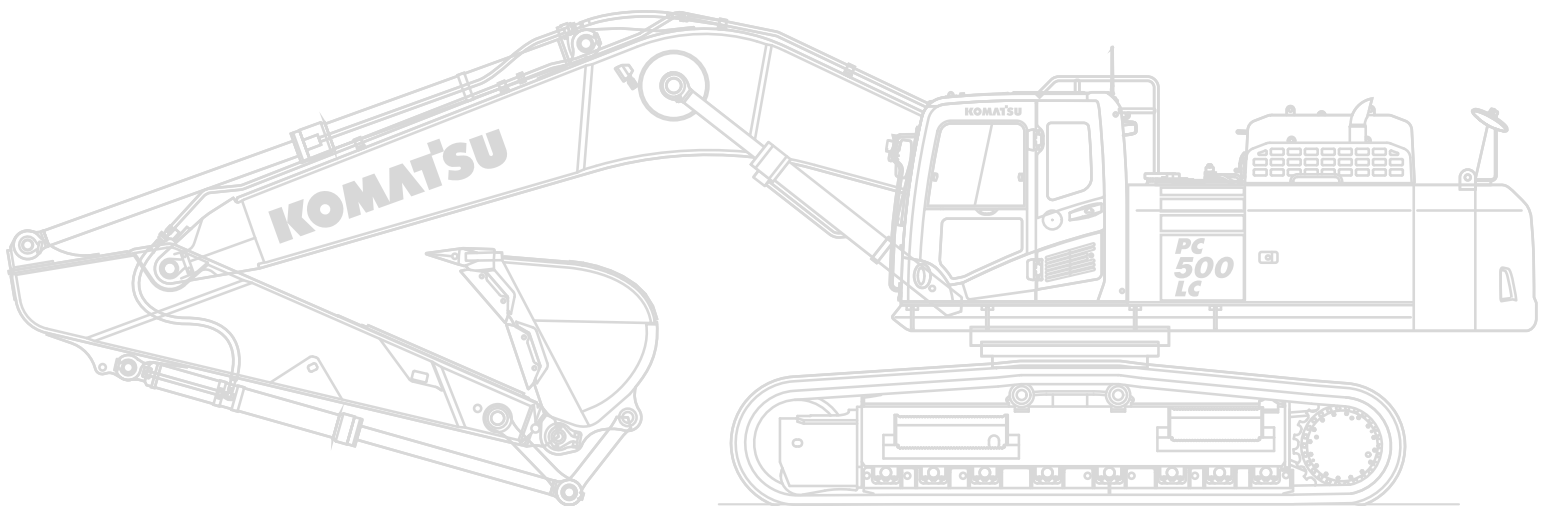

# BALDE

## »Características del balde Komatsu

»El balde tiene gran impacto en la mayor parte de los trabajos de excavación y en el consumo de combustible. Komatsu cuenta con una variedad de baldes para que pueda elegir el más apropiado según las condiciones del lugar de trabajo. También puede elegir un balde fabricado por HENSLEY como una de las opciones. Contacte a su proveedor.

### Balde con nueva forma

#### »El balde se llena fácilmente y tiene gran penetración

»El ángulo para la parte más profunda del balde es menos pronunciado respecto a la dirección de excavación y, gracias a la nueva forma del borde lateral, la resistencia a la penetración disminuye.

Borde filoso para aumentar la penetración

Recolección suave debido a la reducción de resistencia



### Categoría y características

Categoría	Carga / desgaste / suelo (aplicación)	Imagen
<b>Trabajo liviano LD</b>	<b>Carga</b> La potencia del equipo permanece baja durante la mayor parte del trabajo. Carga sin impacto. <b>Desgaste</b> El material no es abrasivo. <b>Suelo</b> Tierra, barro y arcilla.	
<b>Propósito general GP</b>	<b>Carga</b> La potencia del equipo en la mayor parte del tiempo es mediana, pero ocasionalmente es alta. Los movimientos del balde son suaves con carga de poco impacto. El balde penetra fácilmente. <b>Desgaste</b> El material es ligeramente abrasivo. Parte de la arena puede ser medianamente abrasiva. <b>Suelo</b> Principalmente arena suelta, gravilla y materiales triturados finamente.	
<b>Trabajo pesado HD</b>	<b>Carga</b> La potencia del equipo permanece alta la mayor parte del trabajo. Impacto de la carga mediano pero continuo. <b>Desgaste</b> El material es abrasivo. Se pueden ver marcas de rasguños ligeros en el balde. <b>Suelo</b> Piedra caliza, roca dinamitada, mezcla compacta de arena, gravilla y arcilla.	
<b>Trabajo extra pesado XHD</b>	<b>Carga</b> La potencia del equipo permanece alta la mayor parte del trabajo y a menudo al máximo. Las cargas de impacto dinámico son frecuentes y la máquina se puede agitar. <b>Desgaste</b> El material es muy abrasivo. Se pueden observar grandes marcas y deformaciones en el metal. Trabaja entre las pilas de rocas y de forma ocasional con peñascos y rocas sin dinamitar. <b>Suelo</b> Granito, basalto, arena de cuarzo, arcilla compacta y pegajosa.	

### Identificación del balde

Categoría	Forma	Capacidad (m <sup>3</sup> )	Ancho (mm)		Peso* (kg)	Cantidad de dientes	Aguilón + brazo (m)			Tipo de diente
			Con protecciones laterales, cortadores laterales	Sin protecciones laterales, cortadores laterales			7,1 + 3,4	6,7 + 2,4 Espec. SE	6,7 + 2,9 Espec. SE	
GP	Convencional	3,10	2.050	1.915	2.310	6	□	×	×	HP
		3,70	1.840	1.705	2.390	5	×	×	□	HP
		4,00	1.960	1.825	2.520	5	×	□	×	HP
HD	Convencional	2,50	1.910	1.910	2.410	5	○	×	×	HP
		3,00	1.720	1.720	2.530	5	×	×	○	HP
		3,50	1.910	1.910	2.720	5	×	○	×	HP

\* Con protecciones laterales, cortadores laterales. ○: Densidad del material hasta 1,8 t/m<sup>3</sup> □: Densidad del material hasta 1,5 t/m<sup>3</sup> ×: No se puede utilizar.



# RESPALDO TOTAL DE KOMATSU



## »Respaldo total de Komatsu

»El Distribuidor de Komatsu está preparado para proporcionar una amplia variedad de asistencia antes y después de la adquisición del equipo para que el Cliente pueda disponer de ella y reducir al mínimo los costos de operación.

## »Recomendación de flota

»El Distribuidor de Komatsu puede analizar el lugar de trabajo del cliente para poder realizar recomendaciones sobre su flota con información detallada. De esta forma, puede satisfacer todas las necesidades de aplicación que considere a la hora de comprar equipos nuevos o al reemplazar los equipos Komatsu existentes.

## »Soporte al producto

»Para garantizar la calidad del equipo, el Distribuidor de Komatsu puede ofrecer servicios de mantenimiento y reparación de gran nivel mediante los programas desarrollados por Komatsu.

- Mantenimiento preventivo (PM) clinic.
- Análisis de desgaste del aceite Komatsu (KOWA).
- Servicios de inspección del tren de rodaje, etc.

## »Piezas y aceite originales

»El Distribuidor Komatsu proveerá de manera rápida y sin problemas piezas y aceites originales de calidad garantizada a diversos lugares de trabajo. El aceite original es desarrollado por Komatsu para lograr una mejor adaptación a nuestros motores y componentes hidráulicos. Maximiza el rendimiento del motor y de los componentes hidráulicos además de prolongar la vida útil.

## »Contrato de servicio

»El Distribuidor Komatsu ofrece diversos paquetes de servicios de reparación y mantenimiento por un periodo acordado con un costo óptimo. El Cliente se puede "despreocupar" gracias a la confianza en el servicio especializado del distribuidor Komatsu.

## »Capacitación del operador

»El Distribuidor de Komatsu puede proporcionar una excelente formación a los operadores, lo que les permite operar el equipo de forma segura y eficiente y mantenerla en buen estado.

# ESPECIFICACIONES



## MOTOR

MODELO	Komatsu SAA6D125E-5.
TIPO	Enfriado por agua de 4 ciclos, inyección directa.
ASPIRACIÓN	Turbocargado, posenfriado, EGR enfriado.
NÚMERO DE CILINDROS	6.
DIÁMETRO X CARRERA	125 mm. / 150 mm.
DESPLAZAMIENTO DE PISTONES	11,04 L.
POTENCIA:	
SAE J1995	Bruta 270 kW 362 hp.
ISO 9249 / SAE J1349	Neta 269 kW 360 hp.
R. P. M. NOMINALES	1.900 r. p. m.
ACCIONAMIENTO DEL VENTILADOR PARA ENFRIAMIENTO DEL RADIADOR	Ventilador mecánico con embrague viscoso.
REGULADOR	Electrónico, control de todas las velocidades.

Certificado según las normativas sobre emisiones de la UE etapa 3A (Equivalente).



## SISTEMA HIDRÁULICO

TIPO	Sistema HydraMind (Nuevo diseño de inteligencia hidromecánica), sistema de centro cerrado con válvulas de detección de carga y válvulas compensadas de presión.
MODOS DE TRABAJO DIPONIBLES	6.
BOMBA PRINCIPAL:	
TIPO	Tipo de pistón de desplazamiento variable.
PARA EL ACCIONAMIENTO DE FLUJO MÁXIMO	Aguilón, brazo, balde, giro y circuitos de desplazamiento. 690 L/min.
SUMINISTRO PARA EL CIRCUITO DE CONTROL	Válvula autorreductora.
MOTORES HIDRÁULICOS:	
TRASLADO	2 x motores de pistones axiales con freno de estacionamiento.
GIRO	1 x motor de pistones axiales con freno de retención de giro.
AJUSTE DE LA VÁLVULA DE ALIVIO:	
CIRCUITOS DEL ADITAMENTO	37,3 MPa 380 kg/cm <sup>2</sup> .
CIRCUITO DE TRASLADO	37,3 MPa 380 kg/cm <sup>2</sup> .
CIRCUITO DE GIRO	27,9 MPa 285 kg/cm <sup>2</sup> .
CIRCUITO PILOTO	3,2 MPa 33 kg/cm <sup>2</sup> .
CILINDROS HIDRÁULICOS:	
(CANTIDAD DE CILINDROS - DIÁMETRO X CARRERA X DIÁMETRO DEL VÁSTAGO)	
AGUILÓN	2-170 mm x 1.570 mm x 115 mm.
BRAZO	
ESTÁNDAR	1-185 mm x 1.985 mm x 130 mm.
SE	1-185 mm x 1.800 mm x 130 mm.
BALDE	
ESTÁNDAR	1-160 mm x 1.450 mm x 115 mm.
SE	1-185 mm x 1.350 mm x 130 mm.



## MANDOS FINALES Y FRENOS

CONTROL DE DIRECCIÓN	Dos palancas con pedales.
MÉTODO DE ACCIONAMIENTO	Hidroestático.
FUERZA DE TRACCIÓN MÁXIMA DE LA BARRA DE TIRO	329 kN 33.500 kg.
CAPACIDAD DE SUPERAR PENDIENTES	70%, 35°.
VELOCIDAD DE TRASLADO MÁXIMA: ALTA	5,5 km/h.
(CAMBIO AUTOMÁTICO DE MARCHA) MEDIA	4,2 km/h.
(CAMBIO AUTOMÁTICO DE MARCHA) BAJA	3,0 km/h.
FRENO DE SERVICIO / FRENO DE ESTACIONAMIENTO	Bloqueo hidráulico/freno de disco mecánico.



## SISTEMA DE GIRO

MÉTODO DE ACCIONAMIENTO	Hidroestático.
REDUCCIÓN DE GIRO	Engranaje planetario.
LUBRICACIÓN DE LA CORONA DE GIRO	Engrase.
FRENO DE SERVICIO	Bloqueo hidráulico.
FRENO DE RETENCIÓN/BLOQUEO DE GIRO	Freno de disco mecánico.
VELOCIDAD DE GIRO	9,1 min <sup>-1</sup> .



## TREN DE RODAJE

BASTIDOR CENTRAL	Bastidor en X.
BASTIDOR DE LA ORUGA	Sección encajonada.
SELLO DE LAS ORUGAS	Orugas selladas.
TENSORES DE LAS ORUGAS	Hidráulicos.
CANTIDAD DE ZAPATAS (EN CADA LADO)	49.
NÚMERO DE RODILLOS SUPERIORES (EN CADA LADO)	2.
NÚMERO DE RODILLOS INFERIORES (EN CADA LADO)	8.



## CAPACIDADES DE RECARGA (REFRIGERANTE Y LUBRICANTE)

TANQUE DE COMBUSTIBLE	640 L.
REFRIGERANTE	45,0 L.
MOTOR	37,0 L.
MANDO FINAL (A CADA LADO)	9,0 L.
REDUCTOR DE GIRO	17,0 L.
TANQUE HIDRÁULICO	279 L.



## PESO OPERATIVO (APROXIMADO)

El peso operativo incluye el aguilón de una pieza, el brazo, el balde de retroexcavadora colmado ISO 7451, la capacidad nominal de los lubricantes, el refrigerante y del tanque de combustible lleno, además del operador y el equipo estándar.

Zapatras	PC500LC-10M0	
	Peso operativo	Presión sobre el suelo
600 mm	49.500 kg	86,5 kPa 0,88 kgf/cm <sup>2</sup>
700 mm	50.000 kg	74,9 kPa 0,76 kgf/cm <sup>2</sup>
800 mm	50.500 kg	66,2 kPa 0,68 kgf/cm <sup>2</sup>
900 mm	51.100 kg	59,5 kPa 0,61 kgf/cm <sup>2</sup>
600 mm (Doble)	49.600 kg	86,6 kPa 0,88 kgf/cm <sup>2</sup>

Zapatras	Espec. PC500LC-10M0 SE	
	Peso operativo	Presión sobre el suelo
600 mm	49.400 kg	86,3 kPa 0,88 kgf/cm <sup>2</sup>
700 mm	49.900 kg	74,7 kPa 0,76 kgf/cm <sup>2</sup>
800 mm	50.400 kg	66,0 kPa 0,67 kgf/cm <sup>2</sup>
900 mm	51.000 kg	59,4 kPa 0,61 kgf/cm <sup>2</sup>
600 mm (Doble)	49.500 kg	86,5 kPa 0,88 kgf/cm <sup>2</sup>

Zapatras	Espec. PC500LC-10M0 SE	
	Peso operativo	Presión sobre el suelo
600 mm	49.700 kg	86,8 kPa 0,89 kgf/cm <sup>2</sup>
700 mm	50.200 kg	75,1 kPa 0,77 kgf/cm <sup>2</sup>
800 mm	50.700 kg	66,4 kPa 0,68 kgf/cm <sup>2</sup>
900 mm	51.300 kg	59,7 kPa 0,61 kgf/cm <sup>2</sup>
600 mm (Doble)	49.800 kg	87,0 kPa 0,89 kgf/cm <sup>2</sup>



## DIMENSIONES Y RANGO DE TRABAJO

Modelo	PC500LC-10M0	Espec. PC500LC-10M0 SE		
<b>Longitud del aguilón</b>	<b>7.060 mm</b>	<b>6.670 mm</b>	<b>6.670 mm</b>	
<b>Longitud del brazo</b>	<b>3.380 mm</b>	<b>2.400 mm</b>	<b>2.900 mm</b>	
<b>A</b> Longitud total	12.260 mm	11.945 mm	11.855 mm	
<b>B</b> Longitud sobre el suelo (Transporte)	6.655 mm	8.095 mm	7.835 mm	
<b>C</b> Altura total (Parte superior del aguilón)*	3.990 mm	3.980 mm	4.220 mm	
<b>D</b> Ancho total	3.580 mm			
<b>E</b> Altura total (Hasta la parte superior de la cabina)	3.360 mm			
<b>F</b> Altura total (Hasta el extremo del pasamanos)*	3.460 mm			
<b>G</b> Espacio sobre el suelo del contrapeso	1.385 mm			
<b>H</b> Espacio sobre el suelo (Mínimo)	570 mm			
<b>I</b> Radio de giro de la parte trasera	3.765 mm			
<b>J</b> Longitud de la oruga en el suelo	4.350 mm			
<b>K</b> Longitud de la oruga	5.385 mm			
<b>L</b> Trocha	2.740 mm			
<b>M</b> Ancho de la oruga	3.340 mm			
<b>N</b> Ancho de la zapata	600 mm			
<b>O</b> Alto de la garra	37 mm			
<b>P</b> Altura del equipo hasta la cubierta superior del motor	3.110 mm			
<b>Q</b> Ancho de la parte superior del equipo	3.520 mm			
<b>R</b> Distancia desde el centro de giro a la extremidad trasera	3.725 mm			
<b>S</b> Altura máxima de excavación	10.885 mm	10.200 mm	10.225 mm	
<b>T</b> Altura máxima de descarga	7.650 mm	6.675 mm	6.750 mm	
<b>U</b> Profundidad máxima de excavación	7.695 mm	6.640 mm	7.150 mm	
<b>V</b> Profundidad máxima de excavación vertical	6.335 mm	2.495 mm	2.725 mm	
<b>W</b> Profundidad de excavación máxima de corte para un nivel de 2.440 mm	7.560 mm	6.480 mm	7.000 mm	
<b>X</b> Alcance máximo de excavación	11.985 mm	10.945 mm	11.350 mm	
<b>Y</b> Alcance máximo de excavación a nivel de suelo	11.760 mm	10.720 mm	11.135 mm	
<b>Z</b> Radio de giro mínimo	5.050 mm	4.720 mm	4.685 mm	
Según norma SAE 1179	Fuerza de excavación con el balde a máxima potencia	267 kN 27.200 kgf	304 kN 31.000 kgf	304 kN 31.000 kgf
	Fuerza de empuje del brazo a máxima potencia	228 kN 23.300 kgf	262 kN 26.700 kgf	244 kN 24.900 kgf
Según norma ISO 8015	Fuerza de excavación con el balde a máxima potencia	303 kN 30.900 kgf	339 kN 34.600 kgf	339 kN 34.600 kgf
	Fuerza de empuje del brazo a máxima potencia	235 kN 24.000 kgf	273 kN 27.800 kgf	251 kN 25.600 kgf

\* Incluye la altura de la garra.

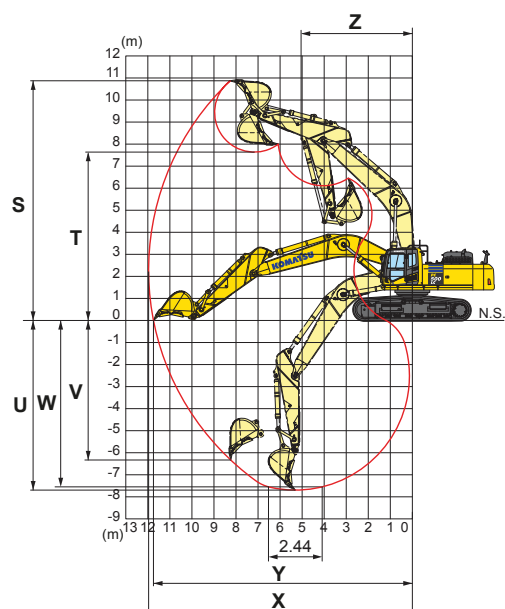
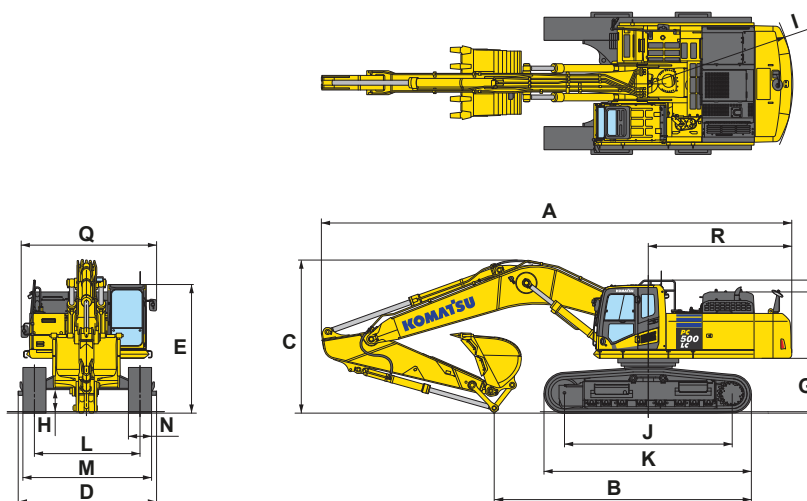





## CAPACIDAD DE ELEVACIÓN CON MODO DE ELEVACIÓN

### PC500LC-10M0

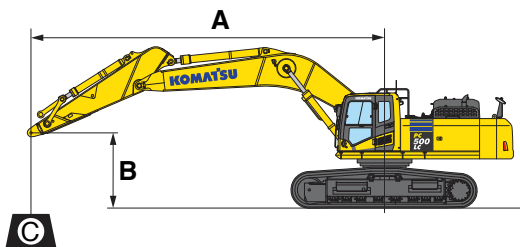

- A: Alcance desde el centro de giro.
- B: Altura del pasador superior del brazo.
- C: Capacidad de elevación de cargas.
- Cf: Capacidad delantera.
- Cs: Capacidad lateral.
- ⊗: Capacidad con alcance máximo.

- Condiciones:
- Aguilón de una pieza de 7.060 mm.
  - Brazo de 3.380 mm.
  - Sin balde.

PC500LC-10M0		Brazo: 3.380 mm		Sin balde		Zapata: garra triple de 600 mm							
B	A	⊗ MAX		9,0 m		7,5 m		6,0 m		4,5 m		3,0 m	
		Cf	Cs	Cf	Cs	Cf	Cs	Cf	Cs	Cf	Cs	Cf	Cs
6,0 m		*7.150 kg	*7.150 kg	*11.250 kg	8.130 kg	*12.640 kg	10.990 kg						
4,5 m		*7.260 kg	6.710 kg	*12.200 kg	7.920 kg	*13.720 kg	10.540 kg	*16.340 kg	14.750 kg	*21.500 kg	*21.500 kg		
3,0 m		*7.570 kg	6.330 kg	12.050 kg	7.660 kg	*14.920 kg	10.030 kg	*18.570 kg	13.800 kg	*26.090 kg	20.720 kg		
1,5 m		*8.120 kg	6.200 kg	11.780 kg	7.410 kg	15.480 kg	9.590 kg	*20.210 kg	13.050 kg	*19.930 kg	19.520 kg		
0 m		*9.010 kg	6.320 kg	11.580 kg	7.230 kg	15.140 kg	9.290 kg	*20.850 kg	12.620 kg	*23.050 kg	19.150 kg		
-1,5 m		*10.450 kg	6.740 kg	11.510 kg	7.160 kg	14.980 kg	9.150 kg	*20.450 kg	12.460 kg	*26.730 kg	19.130 kg	*17.090 kg	*17.090 kg
-3,0 m		*12.130 kg	7.610 kg			*14.970 kg	9.180 kg	*18.940 kg	12.520 kg	*24.210 kg	19.340 kg	*26.380 kg	*26.380 kg
-4,5 m		*11.730 kg	9.410 kg			*11.860 kg	9.480 kg	*15.930 kg	12.800 kg	*20.150 kg	19.790 kg	*25.160 kg	*25.160 kg

PC500LC-10M0		Brazo: 3.380 mm		Sin balde		Zapata: garra triple de 700 mm							
B	A	⊗ MAX		9,0 m		7,5 m		6,0 m		4,5 m		3,0 m	
		Cf	Cs	Cf	Cs	Cf	Cs	Cf	Cs	Cf	Cs	Cf	Cs
6,0 m		*7.150 kg	*7.150 kg	*11.250 kg	8.150 kg	*12.640 kg	11.010 kg						
4,5 m		*7.260 kg	6.730 kg	*12.200 kg	7.940 kg	*13.720 kg	10.560 kg	*16.340 kg	14.780 kg	*21.500 kg	*21.500 kg		
3,0 m		*7.570 kg	6.350 kg	12.090 kg	7.680 kg	*14.920 kg	10.060 kg	*18.570 kg	13.830 kg	*26.090 kg	20.760 kg		
1,5 m		*8.120 kg	6.220 kg	11.820 kg	7.420 kg	15.530 kg	9.620 kg	*20.210 kg	13.080 kg	*19.930 kg	19.570 kg		
0 m		*9.010 kg	6.340 kg	11.620 kg	7.240 kg	15.190 kg	9.310 kg	*20.850 kg	12.650 kg	*23.050 kg	19.190 kg		
-1,5 m		*10.450 kg	6.750 kg	11.550 kg	7.180 kg	15.030 kg	9.170 kg	*20.450 kg	12.490 kg	*26.730 kg	19.180 kg	*17.090 kg	*17.090 kg
-3,0 m		*12.130 kg	7.630 kg			*14.970 kg	9.200 kg	*18.940 kg	12.550 kg	*24.210 kg	19.390 kg	*26.380 kg	*26.380 kg
-4,5 m		*11.730 kg	9.440 kg			*11.860 kg	9.500 kg	*15.930 kg	12.830 kg	*20.150 kg	19.830 kg	*25.160 kg	*25.160 kg

PC500LC-10M0		Brazo: 3.380 mm		Sin balde		Zapata: garra triple de 800 mm							
B	A	⊗ MAX		9,0 m		7,5 m		6,0 m		4,5 m		3,0 m	
		Cf	Cs	Cf	Cs	Cf	Cs	Cf	Cs	Cf	Cs	Cf	Cs
6,0 m		*7.150 kg	*7.150 kg	*11.250 kg	8.220 kg	*12.640 kg	11.100 kg						
4,5 m		*7.260 kg	6.800 kg	*12.200 kg	8.020 kg	*13.720 kg	10.650 kg	*16.340 kg	14.900 kg	*21.500 kg	*21.500 kg		
3,0 m		*7.570 kg	6.410 kg	12.210 kg	7.750 kg	*14.920 kg	10.150 kg	*18.570 kg	13.960 kg	*26.090 kg	20.950 kg		
1,5 m		*8.120 kg	6.280 kg	11.940 kg	7.500 kg	15.680 kg	9.710 kg	*20.210 kg	13.210 kg	*19.930 kg	19.750 kg		
0 m		*9.010 kg	6.400 kg	11.740 kg	7.320 kg	15.340 kg	9.400 kg	*20.850 kg	12.770 kg	*23.050 kg	19.370 kg		
-1,5 m		*10.450 kg	6.820 kg	11.670 kg	7.250 kg	15.180 kg	9.260 kg	*20.450 kg	12.610 kg	*26.730 kg	19.360 kg	*17.090 kg	*17.090 kg
-3,0 m		*12.130 kg	7.710 kg			*14.970 kg	9.300 kg	*18.940 kg	12.670 kg	*24.210 kg	19.570 kg	*26.380 kg	*26.380 kg
-4,5 m		*11.730 kg	9.530 kg			*11.860 kg	9.590 kg	*15.930 kg	12.960 kg	*20.150 kg	20.010 kg	*25.160 kg	*25.160 kg

PC500LC-10M0		Brazo: 3.380 mm		Sin balde		Zapata: garra triple de 900 mm							
B	A	⊗ MAX		9,0 m		7,5 m		6,0 m		4,5 m		3,0 m	
		Cf	Cs	Cf	Cs	Cf	Cs	Cf	Cs	Cf	Cs	Cf	Cs
6,0 m		*7.150 kg	*7.150 kg	*11.250 kg	8.300 kg	*12.640 kg	11.190 kg						
4,5 m		*7.260 kg	6.860 kg	*12.200 kg	8.090 kg	*13.720 kg	10.740 kg	*16.340 kg	15.020 kg	*21.500 kg	*21.500 kg		
3,0 m		*7.570 kg	6.470 kg	12.330 kg	7.820 kg	*14.920 kg	10.240 kg	*18.570 kg	14.080 kg	*26.090 kg	21.130 kg		
1,5 m		*8.120 kg	6.340 kg	12.050 kg	7.570 kg	15.630 kg	9.800 kg	*20.210 kg	13.330 kg	*19.930 kg	19.930 kg		
0 m		*9.010 kg	6.470 kg	11.850 kg	7.390 kg	15.490 kg	9.490 kg	*20.850 kg	12.890 kg	*23.050 kg	19.550 kg		
-1,5 m		*10.450 kg	6.890 kg	11.780 kg	7.330 kg	15.330 kg	9.350 kg	*20.450 kg	12.730 kg	*26.730 kg	19.540 kg	*17.090 kg	*17.090 kg
-3,0 m		*12.130 kg	7.780 kg			*14.970 kg	9.390 kg	*18.940 kg	12.790 kg	*24.210 kg	19.750 kg	*26.380 kg	*26.380 kg
-4,5 m		*11.730 kg	9.620 kg			*11.860 kg	9.680 kg	*15.930 kg	13.080 kg	*20.150 kg	*20.150 kg	*25.160 kg	*25.160 kg

\*Los límites de carga dependen de la capacidad hidráulica, no de la carga de vuelco. Los valores de capacidades nominales se rigen por la norma ISO 10567. Las cargas nominales no deben superar el 87% de la capacidad hidráulica de elevación o el 75% de la carga de vuelco.



## CAPACIDAD DE ELEVACIÓN CON MODO DE ELEVACIÓN

### Espec. PC500LC-10M0 SE

- A: Alcance desde el centro de giro.
- B: Altura del pasador superior del brazo.
- C: Capacidad de elevación de cargas.
- Cf: Capacidad delantera.
- Cs: Capacidad lateral.
- ⊗: Capacidad con alcance máximo.

- Condiciones:
- Aguilón de una pieza de 6.670 mm.
  - Brazo de 2.400 mm.
  - Sin balde.

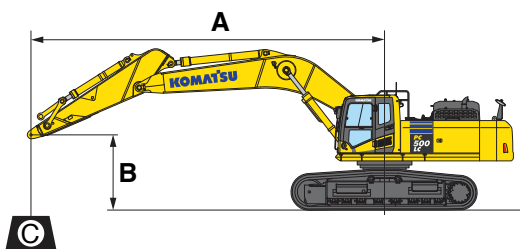

Espec. PC500LC-10M0 SE													
		Brazo: 2.400 mm		Sin balde		Zapata: garra triple de 600 mm							
B	A	⊗ MAX		9,0 m		7,5 m		6,0 m		4,5 m		3,0 m	
		Cf	Cs	Cf	Cs	Cf	Cs	Cf	Cs	Cf	Cs	Cf	Cs
6,0 m		*14.320 kg	9.530 kg			*14.670 kg	10.620 kg	*16.590 kg	15.110 kg				
4,5 m		13.130 kg	8.380 kg			*15.360 kg	10.290 kg	*18.400 kg	14.340 kg				
3,0 m		12.320 kg	7.810 kg			15.780 kg	9.890 kg	*20.200 kg	13.560 kg				
1,5 m		12.160 kg	7.660 kg			15.410 kg	9.570 kg	*21.190 kg	13.000 kg				
0 m		12.620 kg	7.910 kg			15.210 kg	9.390 kg	*20.990 kg	12.750 kg				
-1,5 m		13.950 kg	8.680 kg			15.200 kg	9.380 kg	*19.550 kg	12.730 kg	*24.530 kg	19.660 kg		
-3,0 m		*13.310 kg	10.440 kg					*16.490 kg	12.960 kg	*20.530 kg	20.000 kg	*22.950 kg	*22.950 kg
-4,5 m													

Espec. PC500LC-10M0 SE													
		Brazo: 2.400 mm		Sin balde		Zapata: garra triple de 700 mm							
B	A	⊗ MAX		9,0 m		7,5 m		6,0 m		4,5 m		3,0 m	
		Cf	Cs	Cf	Cs	Cf	Cs	Cf	Cs	Cf	Cs	Cf	Cs
6,0 m		*14.320 kg	9.610 kg			*14.670 kg	10.710 kg	*16.560 kg	15.240 kg				
4,5 m		13.250 kg	8.460 kg			*15.360 kg	10.380 kg	*18.400 kg	14.470 kg				
3,0 m		12.440 kg	7.890 kg			15.930 kg	9.990 kg	*20.200 kg	13.690 kg				
1,5 m		12.280 kg	7.740 kg			15.560 kg	9.670 kg	*21.190 kg	13.130 kg				
0 m		12.750 kg	7.990 kg			15.360 kg	9.480 kg	*20.990 kg	12.870 kg				
-1,5 m		*13.960 kg	8.770 kg			*15.300 kg	9.480 kg	*19.550 kg	12.860 kg	*24.530 kg	19.850 kg		
-3,0 m		*13.310 kg	10.540 kg					*16.490 kg	13.080 kg	*20.530 kg	20.190 kg	*22.950 kg	*22.950 kg
-4,5 m													

Espec. PC500LC-10M0 SE													
		Brazo: 2.400 mm		Sin balde		Zapata: garra triple de 800 mm							
B	A	⊗ MAX		9,0 m		7,5 m		6,0 m		4,5 m		3,0 m	
		Cf	Cs	Cf	Cs	Cf	Cs	Cf	Cs	Cf	Cs	Cf	Cs
6,0 m		*14.320 kg	9.700 kg			*14.670 kg	10.810 kg	*16.590 kg	15.360 kg				
4,5 m		13.380 kg	8.540 kg			*15.360 kg	10.470 kg	*18.400 kg	14.590 kg				
3,0 m		12.560 kg	7.970 kg			16.080 kg	10.080 kg	*20.200 kg	13.810 kg				
1,5 m		12.400 kg	7.820 kg			15.720 kg	9.760 kg	*21.190 kg	13.250 kg				
0 m		12.880 kg	8.070 kg			15.510 kg	9.570 kg	*20.990 kg	13.000 kg				
-1,5 m		*13.960 kg	8.860 kg			*15.300 kg	9.570 kg	*19.550 kg	12.980 kg	*24.530 kg	20.030 kg		
-3,0 m		*13.310 kg	10.640 kg					*16.490 kg	13.210 kg	*20.530 kg	20.370 kg	*22.950 kg	*22.950 kg
-4,5 m													

Espec. PC500LC-10M0 SE													
		Brazo: 2.400 mm		Sin balde		Zapata: garra triple de 900 mm							
B	A	⊗ MAX		9,0 m		7,5 m		6,0 m		4,5 m		3,0 m	
		Cf	Cs	Cf	Cs	Cf	Cs	Cf	Cs	Cf	Cs	Cf	Cs
6,0 m		*14.320 kg	9.780 kg			*14.670 kg	10.900 kg	*16.590 kg	15.480 kg				
4,5 m		13.510 kg	8.620 kg			*15.360 kg	10.560 kg	*18.400 kg	14.710 kg				
3,0 m		12.680 kg	8.040 kg			*16.190 kg	10.170 kg	*20.200 kg	13.930 kg				
1,5 m		12.520 kg	7.890 kg			15.870 kg	9.850 kg	*21.190 kg	13.370 kg				
0 m		13.000 kg	8.150 kg			15.660 kg	9.660 kg	*20.990 kg	13.120 kg				
-1,5 m		*13.960 kg	8.940 kg			*15.300 kg	9.660 kg	*19.550 kg	13.100 kg	*24.530 kg	20.210 kg		
-3,0 m		*13.310 kg	10.740 kg					*16.490 kg	13.330 kg	*20.530 kg	*20.530 kg	*22.950 kg	*22.950 kg
-4,5 m													

\*Los límites de carga dependen de la capacidad hidráulica, no de la carga de vuelco. Los valores de capacidades nominales se rigen por la norma ISO 10567. Las cargas nominales no deben superar el 87% de la capacidad hidráulica de elevación o el 75% de la carga de vuelco.



## CAPACIDAD DE ELEVACIÓN CON MODO DE ELEVACIÓN

### Espec. PC500LC-10M0 SE

- A: Alcance desde el centro de giro.
- B: Altura del pasador superior del brazo.
- C: Capacidad de elevación de cargas.
- Cf: Capacidad delantera.
- Cs: Capacidad lateral.
- ⊗: Capacidad con alcance máximo.

- Condiciones:
- Aguilón de una pieza de 6.670 mm.
  - Brazo de 2.900 mm.
  - Sin balde.

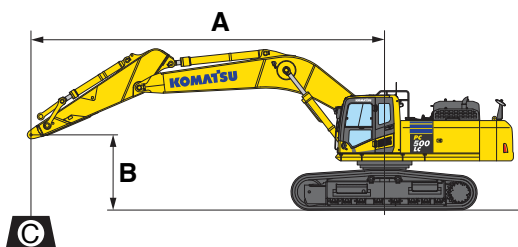

Espec. PC500LC-10M0 SE													
		Brazo: 2.900 mm		Sin balde		Zapata: garra triple de 600 mm							
B	A	⊗ MAX		9,0 m		7,5 m		6,0 m		4,5 m		3,0 m	
		Cf	Cs	Cf	Cs	Cf	Cs	Cf	Cs	Cf	Cs	Cf	Cs
6,0 m		*13.210 kg	8.720 kg			*13.810 kg	10.660 kg	*15.530 kg	15.250 kg				
4,5 m		12.130 kg	7.720 kg			*14.650 kg	10.270 kg	*17.410 kg	14.430 kg	*22.870 kg	22.390 kg		
3,0 m		11.410 kg	7.210 kg	11.840 kg	7.470 kg	*15.610 kg	9.830 kg	*19.380 kg	13.570 kg				
1,5 m		11.240 kg	7.050 kg	11.630 kg	7.280 kg	15.300 kg	9.450 kg	*20.690 kg	12.910 kg				
0 m		11.600 kg	7.230 kg			15.020 kg	9.210 kg	*20.900 kg	12.550 kg	*24.620 kg	19.170 kg		
-1,5 m		12.660 kg	7.850 kg			14.950 kg	9.140 kg	*19.910 kg	12.460 kg	*25.680 kg	19.220 kg		
-3,0 m		*13.050 kg	9.220 kg			*13.210 kg	9.300 kg	*17.480 kg	12.600 kg	*22.140 kg	19.510 kg	*26.930 kg	*26.930 kg
-4,5 m		*11.780 kg	*11.780 kg					*12.460 kg	*12.460 kg	*16.350 kg	*16.350 kg		

Espec. PC500LC-10M0 SE													
		Brazo: 2.900 mm		Sin balde		Zapata: garra triple de 700 mm							
B	A	⊗ MAX		9,0 m		7,5 m		6,0 m		4,5 m		3,0 m	
		Cf	Cs	Cf	Cs	Cf	Cs	Cf	Cs	Cf	Cs	Cf	Cs
6,0 m		*13.210 kg	8.800 kg			*13.810 kg	10.750 kg	*15.530 kg	15.370 kg				
4,5 m		12.250 kg	7.790 kg			*14.650 kg	10.370 kg	*17.410 kg	14.560 kg	*22.870 kg	22.580 kg		
3,0 m		11.530 kg	7.280 kg	11.960 kg	7.550 kg	*15.610 kg	9.920 kg	*19.380 kg	13.690 kg				
1,5 m		11.360 kg	7.120 kg	11.750 kg	7.360 kg	15.450 kg	9.540 kg	*20.690 kg	13.030 kg				
0 m		11.720 kg	7.310 kg			15.180 kg	9.300 kg	*20.900 kg	12.670 kg	*24.620 kg	19.350 kg		
-1,5 m		12.790 kg	7.930 kg			15.100 kg	9.230 kg	*19.910 kg	12.580 kg	*25.680 kg	19.400 kg		
-3,0 m		*13.050 kg	9.310 kg			*13.210 kg	9.390 kg	*17.480 kg	12.730 kg	*22.140 kg	19.690 kg	*26.930 kg	*26.930 kg
-4,5 m		*11.780 kg	*11.780 kg					*12.460 kg	*12.460 kg	*16.350 kg	*16.350 kg		

Espec. PC500LC-10M0 SE													
		Brazo: 2.900 mm		Sin balde		Zapata: garra triple de 800 mm							
B	A	⊗ MAX		9,0 m		7,5 m		6,0 m		4,5 m		3,0 m	
		Cf	Cs	Cf	Cs	Cf	Cs	Cf	Cs	Cf	Cs	Cf	Cs
6,0 m		*13.210 kg	8.880 kg			*13.810 kg	10.840 kg	*15.530 kg	15.490 kg				
4,5 m		12.370 kg	7.870 kg			*14.650 kg	10.460 kg	*17.410 kg	14.680 kg	*22.870 kg	22.760 kg		
3,0 m		11.640 kg	7.350 kg	12.080 kg	7.620 kg	*15.610 kg	10.020 kg	*19.380 kg	13.820 kg				
1,5 m		11.470 kg	7.190 kg	11.870 kg	7.430 kg	15.610 kg	9.630 kg	*20.690 kg	13.150 kg				
0 m		11.840 kg	7.380 kg			15.330 kg	9.390 kg	*20.900 kg	12.790 kg	*24.620 kg	19.540 kg		
-1,5 m		12.920 kg	8.010 kg			15.250 kg	9.320 kg	*19.910 kg	12.700 kg	*25.680 kg	19.590 kg		
-3,0 m		*13.050 kg	9.410 kg			*13.210 kg	9.480 kg	*17.480 kg	12.850 kg	*22.140 kg	19.870 kg	*26.930 kg	*26.930 kg
-4,5 m		*11.780 kg	*11.780 kg					*12.460 kg	*12.460 kg	*16.350 kg	*16.350 kg		

Espec. PC500LC-10M0 SE													
		Brazo: 2.900 mm		Sin balde		Zapata: garra triple de 900 mm							
B	A	⊗ MAX		9,0 m		7,5 m		6,0 m		4,5 m		3,0 m	
		Cf	Cs	Cf	Cs	Cf	Cs	Cf	Cs	Cf	Cs	Cf	Cs
6,0 m		*13.210 kg	8.950 kg			*13.810 kg	10.930 kg	*15.530 kg	*15.530 kg				
4,5 m		12.490 kg	7.940 kg			*14.650 kg	10.550 kg	*17.410 kg	14.800 kg	*22.870 kg	*22.870 kg		
3,0 m		1.1760 kg	7.420 kg	12.190 kg	7.690 kg	*15.610 kg	10.110 kg	*19.380 kg	13.940 kg				
1,5 m		11.590 kg	7.260 kg	11.980 kg	7.500 kg	15.760 kg	9.720 kg	*20.690 kg	13.270 kg				
0 m		11.960 kg	7.450 kg			15.480 kg	9.480 kg	*20.900 kg	12.910 kg	*24.620 kg	19.720 kg		
-1,5 m		13.050 kg	8.090 kg			15.400 kg	9.410 kg	*19.910 kg	12.820 kg	*25.680 kg	19.770 kg		
-3,0 m		*13.050 kg	9.500 kg			*13.210 kg	9.570 kg	*17.480 kg	12.970 kg	*22.140 kg	20.050 kg	*26.930 kg	*26.930 kg
-4,5 m		*11.780 kg	*11.780 kg					*12.460 kg	*12.460 kg	*16.350 kg	*16.350 kg		

\* Los límites de carga dependen de la capacidad hidráulica, no de la carga de vuelco. Los valores de capacidades nominales se rigen por la norma ISO 10567. Las cargas nominales no deben superar el 87% de la capacidad hidráulica de elevación o el 75% de la carga de vuelco.



## Pesos de los componentes principales

Ítem		Peso para un equipo (kg)
<b>Aguilón</b> (Incluidas las tuberías, los pasadores y el cilindro del brazo)	7,1 m	4.480
	6,7 m	4.410
<b>Brazo</b> (Incluidas las tuberías, los pasadores y el cilindro del balde)	3,4 m	2.740
	2,9 m	3.000
	2,4 m	2.660
<b>Balde</b> (Sin articulación)	4,0 m <sup>3</sup> GP	2.520
	3,7 m <sup>3</sup> GP	2.390
	3,5 m <sup>3</sup> HD	2.720
	3,1 m <sup>3</sup> GP	2.310
	3,0 m <sup>3</sup> HD	2.530
	2,5 m <sup>3</sup> HD	2.410
<b>Contrapeso</b>		10.740
<b>Tren de rodaje</b>	LC	6.560
<b>Conjunto de la zapata</b> (Con articulación)	Zapatas de garra triple 600 mm	5.240
	Zapatas de garra triple 700 mm	5.740
	Zapatas de garra triple 800 mm	6.240
	Zapatas de garra triple 900 mm	6.730
	Zapata de garra doble 600 mm	5.360

### »Especificación estándar

Peso operativo: PC500LC-10M0: 49.400 kg.

Peso operativo incluidas las siguientes especificaciones.

Aguilón: 6.670 mm.

Brazo: 2.400 mm.

Balde: 3,5 m<sup>3</sup> HD.

Zapata: Garra triple de 600 mm.

Capacidad nominal de lubricantes, refrigerante, tanque de combustible lleno y el operador de aproximadamente 80 kg.



## EQUIPAMIENTO ESTÁNDAR

### MOTOR

- »Predepurador de aire.
- »Sistema de calentamiento automático de motor.
- »Compatible con biodiesel.
- »Filtro de refrigerante.
- »Depurador de aire de tipo seco, doble elemento.
- »Bomba de cebado eléctrica.
- »Motor diésel Komatsu SAA6D125E-5.
- »Sistema de prevención de sobrecalentamiento del motor.
- »Embrague del ventilador.
- »Prefiltro de combustible (Con separador de agua).
- »Red antipolvo para el radiador y el enfriador de aceite.

### SISTEMA ELÉCTRICO

- »Alternador, 24 V/60 A sin carbones.
- »Desacelerador automático.
- »Baterías 2 X 12 V/140 Ah.
- »Interruptor de desconexión de la batería con luz de funcionamiento.
- »Bocina eléctrica.
- »Motor de arranque de 24 V/11 kW.
- »Luces de trabajo, 4 (Aguilón, costado derecho y 2 en la cabina).

### SISTEMA HIDRÁULICO

- »Válvula de sostenimiento del brazo.
- »Válvula de sostenimiento del aguilón.
- »Sensor de obstrucción para el filtro de retorno del aceite hidráulico.
- »Filtro en línea.
- »Filtro piloto.
- »Sistema de incremento de potencia.
- »Sistema de control hidráulico con (PPC) control proporcional de presión .
- »Dos modos de ajuste del aguilón.
- »Sistema de selección del modo de trabajo.

### PROTECCIONES Y CUBIERTAS

- »Estructura de protección del ventilador.
- »Cubierta inferior del bastidor giratorio para trabajo pesado.
- »Protección de la cubierta del bastidor giratorio.
- »Protecciones del rodillo inferior (Longitud total).

### TREN DE RODAJE

- »Tensores hidráulicos de la oruga (A cada lado)
- »Cubierta inferior de la oruga.
- »Rodillo inferior
- 8 a cada lado.
- »Zapata de la oruga
- Garra triple de 600 mm.

### ENTORNO DEL OPERADOR

- »Aire acondicionado con desempañador.
- »Radio equipada con conexión auxiliar (AUX).
- »Amplio monitor LCD multilingüe y de alta resolución.
- »Palanca de bloqueo.
- »Cubierta superior protectora del operador (OPG), nivel 1 (ISO 10262).
- »Espejos retrovisores (Costado derecho, izquierdo, lateral y trasero).
- »Cinturón de seguridad retráctil.
- »Asiento con suspensión.

### OTRO EQUIPAMIENTO

- »Sensor de paso de aire.
- »Contrapeso, de 10.740 kg.
- »KOMTRAX.
- »Reflector trasero.
- »Placas antideslizantes.
- »Alarma de traslado.



## EQUIPAMIENTO OPCIONAL

### SISTEMA ELÉCTRICO

- »Luces de trabajo (1 en el contrapeso).

### SISTEMA HIDRÁULICO

- »Tubería del aditamento.
- »Sensor de obstrucción para el filtro de retorno del martillo.
- »Válvula de servicio.

### PROTECCIONES Y CUBIERTAS

- »Pasamanos adicional.
- »Protección superior apernada, protección superior OPG nivel 2 (ISO 10262).
- »Protección delantera de la cabina.
- Protección de altura total, OPG nivel 1 (ISO 10262).
- Protección de altura total, OPG nivel 2 (ISO 10262).
- Protección de media altura.

### TREN DE RODAJE

- »Zapatatas, zapatas de garra triple
- 600 mm.
- »Zapatatas, zapatas de garra triple
- 700 mm, 800 mm, 900 mm.

### ENTORNO DEL OPERADOR

- »Accesorios de la cabina.
- Visera para la lluvia.
- Visera parasol.
- »Sistema de monitor con vista trasera.

### EQUIPO DE TRABAJO

- »Brazos
- PC500LC-10M0.
- Conjunto del brazo 3.380 mm.
- Espec. PC500LC-10M0 SE
- Conjunto del brazo 2.400 mm SE.
- Conjunto del brazo 2.900 mm SE.

- »Aguilones (Retroexcavadora)
- PC500LC-10M0.
- Conjunto del aguilón 7.060 mm.
- Espec. PC500LC-10M0 SE
- Conjunto del aguilón 6.670 mm.

### EQUIPAMIENTO DE SERVICIO

- »Bomba de recarga de combustible.
- »Puerto de toma de muestra (Motor y sistema hidráulico).
- »Mantenimiento preventivo (PM) conector de servicio PC500LC-10M0 26.

**Equipamiento opcional puede no estar disponible en su país,  
consulte a su Distribuidor Komatsu para más detalles.**



# SISTEMA DE MONITOREO SATELITAL

KOMTRAX es un revolucionario sistema de seguimiento diseñado para ahorrar tiempo y dinero. Ahora es posible realizar el seguimiento a sus equipos a cualquier hora y desde cualquier lugar. Utilice la valiosa información del equipo recibida a través de la página web de KOMTRAX para optimizar su planificación de mantenimiento y rendimiento del equipo.

## CARACTERÍSTICAS

### » UBICACIÓN

KOMTRAX utiliza una red de posicionamiento satelital para informar la ubicación de los equipos.

### » GEOFENCE

En asociación con su Distribuidor de Komatsu, los propietarios pueden crear barreras virtuales (Geo) para recibir alertas cuando los equipos entran o salen del rango designado para las operaciones.

### » LECTURA DEL HORÓMETRO

Reporte diario de las horas de trabajo del equipo, lo que permite planificar mantenimientos y reemplazo de componentes.

### » MAPAS DE OPERACIÓN KOMTRAX

En los mapas de operación podrá revisar las horas del día en que los equipos están en funcionamiento y si los trabajadores realizan sus funciones en los tiempos estipulados.

### » NIVEL DE MEDICIÓN DE COMBUSTIBLE

Muestra la cantidad de combustible que queda al final de la jornada de trabajo.

### » REGISTRO DIARIO DE LA TEMPERATURA DEL AGUA

El registro constante del aumento de la temperatura del agua del motor se muestra a través de un informe diario al final del día.

### » PRECAUCIONES

Si un indicador se enciende en la cabina del equipo, significa que ocurre algún problema. Desde el sitio web de la aplicación podrá revisar el motivo y la hora en que se produjo el problema para luego generar un número de registro.

### » CÓDIGOS DE ANOMALÍAS

Los códigos de anomalías se transmiten al Distribuidor de Komatsu para la localización y solución de fallas antes de que los técnicos lleguen al lugar de trabajo. Adicionalmente se envía una notificación por correo electrónico con el código de lo ocurrido.

### » AVISO DE REEMPLAZO DE MANTENIMIENTO

El sistema genera alertas para informar que el equipo requiere reemplazo de elementos como filtros y aceite.

### » HORAS CLAVE DEL EQUIPO

Muestra información detallada sobre las horas clave del equipo como los trabajos de excavación, traslado, descarga y elevación. Esto ayuda a monitorear y comparar el rendimiento del equipo, además de las horas de trabajo y los tiempos de inactividad.

### » FRECUENCIA DE CARGA

Muestra información sobre el factor de carga del equipo para saber si está en un trabajo liviano, medio o pesado.



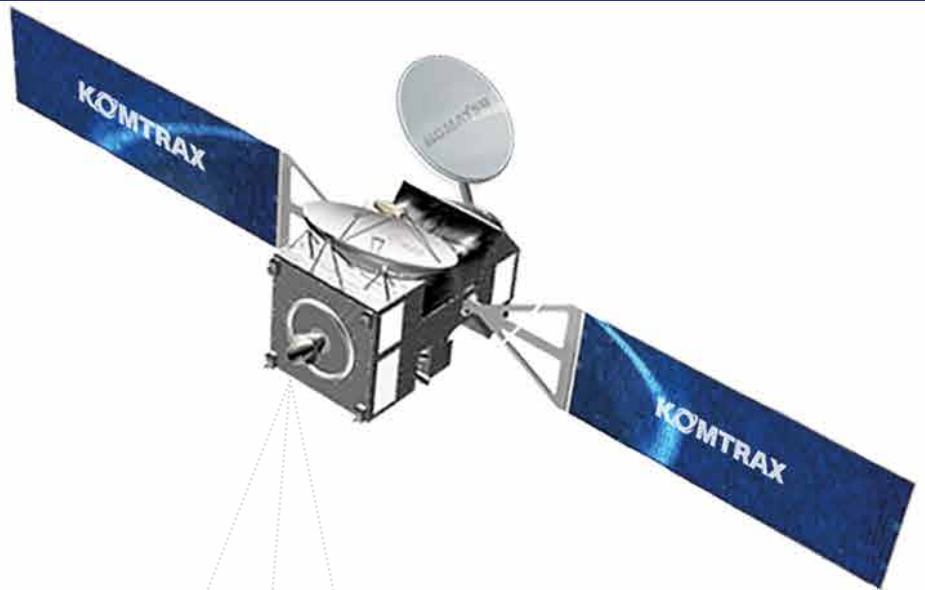

# KOMTRAX

## CARACTERÍSTICAS

### » BLOQUEO DEL MOTOR ANTIRROBO

KOMTRAX cuenta con un sistema de bloqueo y desbloqueo del motor de los equipos, lo que permitirá que solo funcionen en días, horas y áreas asignadas.

### » CONSUMO DE COMBUSTIBLE

En los equipos Komatsu nuevos, puede obtener el estado real de los galones de combustible consumidos, además de un promedio del combustible gastado por hora durante el período de funcionamiento.

### » INFORMES DE DATOS MENSUALES Y ANUALES

KOMTRAX genera resúmenes de todos los datos críticos del sistema para ayudar con el análisis de la utilización de la flota, programación de equipos, futuras compras de equipos, costos de trabajo, etc.

Consulte a su Distribuidor de Komatsu sobre la información disponible para su modelo y disponibilidad del servicio en su país.



Los diseños, especificaciones y datos de los productos en este documento son solo informativos y no son garantías de ningún tipo. El diseño de los productos y las especificaciones pueden ser cambiadas en cualquier momento sin previo aviso. Las únicas garantías aplicables a la venta de productos y servicios son las declaradas en la Política de Garantías, la cual será proporcionada a petición.

Komatsu, y logos relacionados, son marcas registradas de Komatsu Ltd. o de una de sus subsidiarias.

© 2017 Komatsu Ltd. o una de sus filiales. Todos los derechos reservados.

**KOMATSU**<sup>®</sup>

Para mayor información consulte a su Distribuidor o visite nuestro sitio web [www.komatsulatioamerica.com](http://www.komatsulatioamerica.com)

KLAT-EQ050/001-2019

